



Externí displej

UŽIVATELSKÁ PŘÍRUČKA



MT75

Obsah

1. Bezpečnostní pokyny.....	1
2. Přehled.....	2
3. Vzhled.....	3
4. Příslušenství.....	4
5. Pokyny pro instalaci.....	5
6. Pokyny ke kontrolkám.....	7
7. Pokyny k tlačítkům	8
8. LCD displej	9
9. Chybové kódy	11
10. Specifikace.....	13
11. Rozměry.....	15
12. Doporučená použití	16
12.1 Aplikace Standard	16
12.2 Aplikace Upgrade	17
12.3 Aplikace Advanced	18
12.4 Aplikace Pro	20

1. Bezpečnostní pokyny

- Tento návod uschovejte pro budoucí použití.
- Před používáním výrobku si prosím pečlivě přečtěte tento návod a bezpečnostní informace.
- Chraňte produkt před deštěm, slunečním zářením, prachem, vibracemi, korozí a intenzivním elektromagnetickým rušením.
- Vyvarujte se vniknutí vody a jiných kapalin do produktu.
- Uvnitř produktu nejsou žádné části opravitelné uživatelem. Nedemontujte jej a nepokoušejte se jej opravovat.

2. Přehled

MT75 je nová generace externích displejů, která dokáže monitorovat solární regulátor a měnič na jedné obrazovce současně. Tento produkt poskytuje několik řešení vyhovujících různým požadavkům uživatelů bez připojení do sítě.

Vlastnosti:

- Dva komunikační porty RJ45
- 4,7palcová obrazovka LCD, dynamické zobrazení systémových dat v reálném čase
- Vizualizace chybových kódů, zobrazení varování a poruch
- Tlačítko ZAP/VYP pro přímé ovládání výstupu
- Výstupní kontaktu relé a spínače pro aktivaci
- Dálkové ZAPNUTÍ nebo VYPNUTÍ střídače
- Bezproblémové spojení s různými zařízeními EPEVER

3. Vzhled

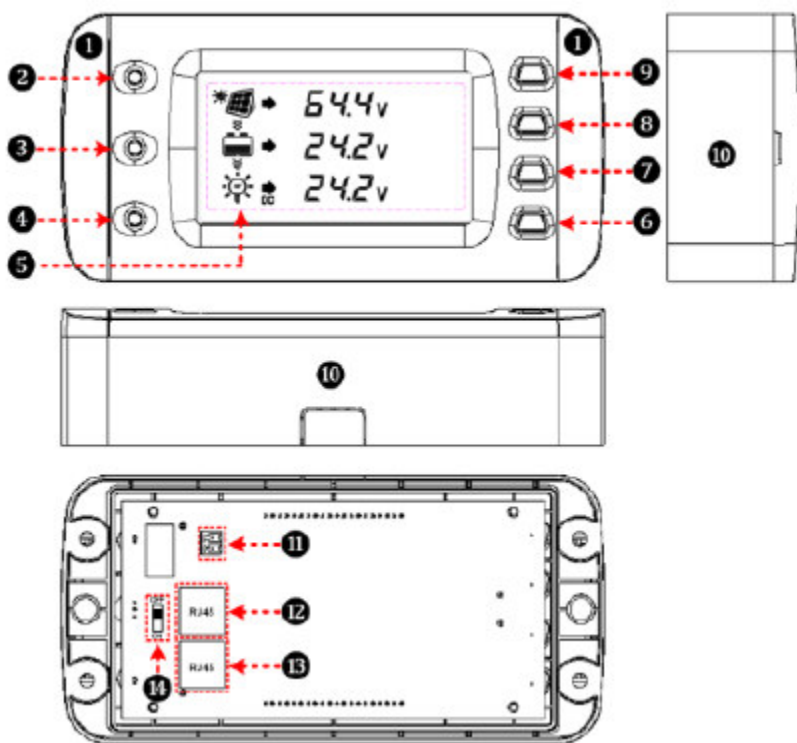

1	Kryt displeje	8	Tlačítko parametrů baterie
2	Kontrolka FV	9	Tlačítko parametrů FV
3	Kontrolka baterie	10	Základna (volitelně)
4	Kontrolka zátěže	11	Kontakt relé ^①
5	LCD displej	12	RS485 port 1(RJ45)
6	Tlačítko ZAP/VYP zátěže	13	RS485 port 2(RJ45)
7	Tlačítko parametrů zátěže	14	Spínač aktivace kontaktu relé ^①

① **Pracovní princip:**

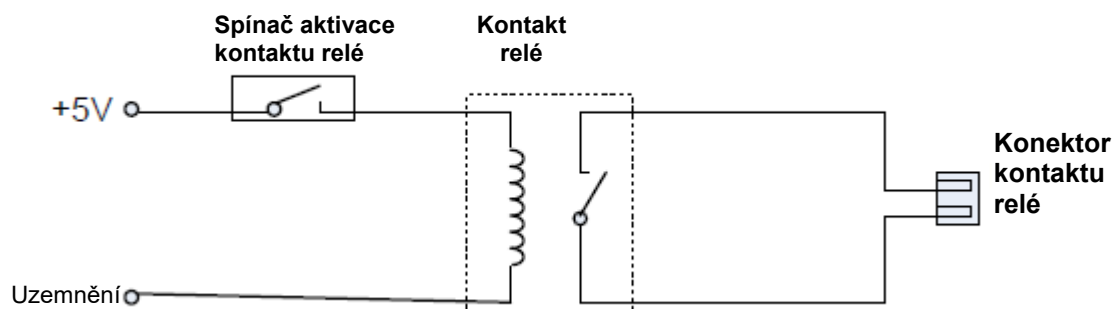

Jmenovitá hodnota kontaktu relé: 5A/30 VDC; Max. hodnota: 0,5 A/60 VDC

4. Příslušenství

Kategorie	Název	Číslo/model
Dodávané příslušenství	Zástrčka 2P-3.81	2 ks
	Kabel RS485	2 ks / CC-RS485-RS485-200U
Volitelné příslušenství	Základna MT75	1 ks
	Kabel RS485	CC-RS485-RS485-50/100/200/300/500/1000U (0,5/1/2/3/5/10 m)
	Kabel rozhraní relé	C-2P3.81-2P3.81-50/100/200/300/500/1000U (0,5/1/2/3/5/10 m)

5. Pokyny pro instalaci

- **Před instalací**

1. Zkontrolujte, zda je ID solárního regulátoru 1; pokud ne, nastavte jej na 1.
2. Zkontrolujte, zda je ID střídače 3; pokud ne, nastavte jej na 3.
3. Instalace na stěnu nebo na povrch je volitelná.

- **Instalace na stěnu**

Krok 1: Označte a vyvrtejte otvory pro šrouby podle montážního rozměru rámu (175x50 mm) a nasadte plastové hmoždinky.

Krok 2: K upevnění rámu použijte čtyři samořezné šrouby M5.

Krok 3: Odstraňte kryty.

Krok 4: K upevnění přední části MT75 na základnu použijte dva šrouby s válcovou hlavou M4.

Krok 5: Namontujte krytky.

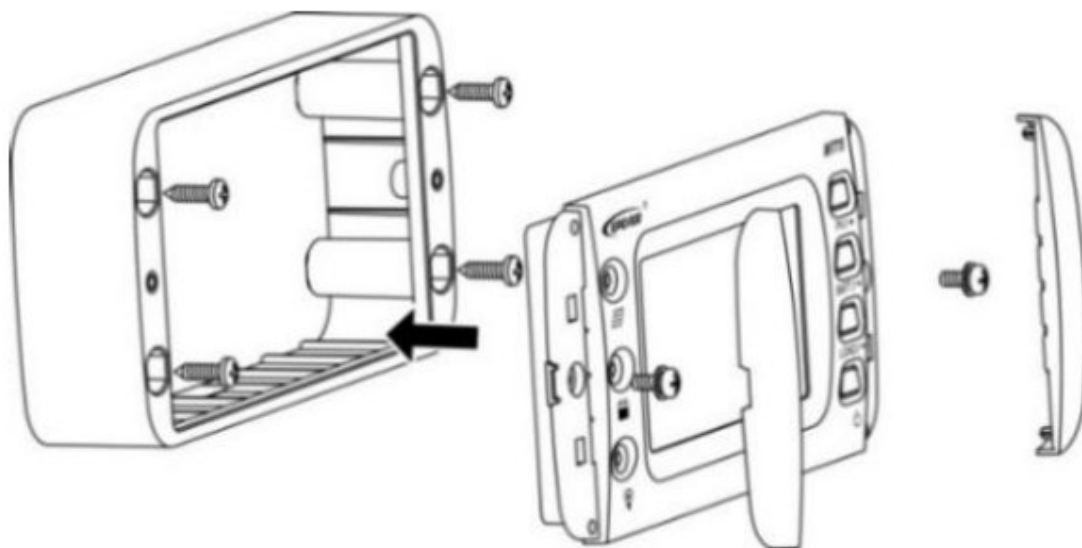

- **Instalace na povrch**

Krok 1: Označte místo pro šrouby (176 mm) a udělejte otvor pro displej (ne menší než 158,2 x 85 mm).



Krok 2: Odstraňte krytky.

Krok 3: K upevnění MT75 použijte dva šrouby s válcovou hlavou M4.

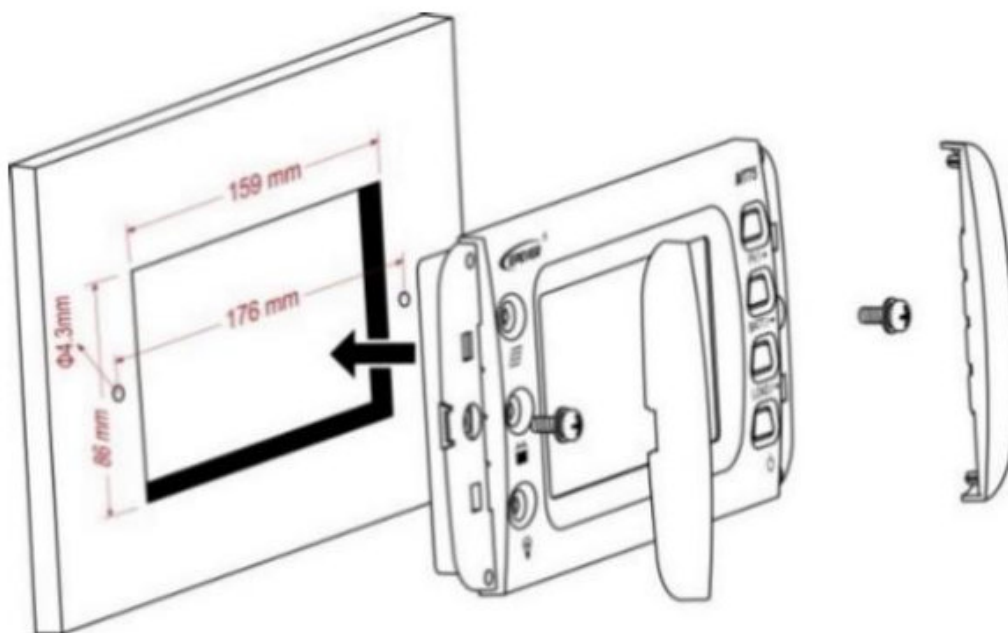



Krok 4: Namontujte krytky.



6. Pokyny ke kontrolkám

Kontrolka	Barva	Stav	Pokyn
	Zelená	Svítlí trvale	FV nabíjí
	Zelená	VYP	FV nenabíjí
	Zelená	Rychle bliká	Přepětí FV
	Zelená	Svítlí trvale	Baterie v normálním stavu
	Zelená	Rychle bliká	Přepětí baterie
	Oranžová	Svítlí trvale	Podpětí baterie
	Červená	Svítlí trvale	Přílišné vybití baterie
	Červená	Pomalé blikání	Přehřátí baterie Nedostatečná teplota baterie Přehřátí solárního regulátoru
	Zelená	Svítlí trvale	Zátěž je zapnuta
	Zelená	VYP	Zátěž je vypnuta
	Zelená	Rychle bliká	Chyba systémového napětí
	Oranžová	Rychle bliká	

7. Pokyny k tlačítkům

Tlačítko	Obsluha	Pokyn
	Kliknutí	Zobrazit parametry FV v cyklu
	Kliknutí	Zobrazit parametry baterie v cyklu
	Kliknutí	Zobrazit parametry zátěže v cyklu Opustit chybovou stránku
	Stisk na 5 s	Kontrola chybových kódů
	Kliknutí	Synchronizované ovládání solárního regulátoru a střídače
	Stisk na 5 s	Vymazat celkovou energii generovanou FV, celkovou spotřebu zátěže a celkovou spotřebu ze střídače

① Když je výstup solárního regulátoru a střídače nesynchronizovaný, kliknutím vypnete všechny výstupy zátěže současně. Dalším kliknutím opět zapnete všechny výstupy zátěže.

8. LCD displej













- LCD displej



Symbol	Definice	Symbol	Definice
	FV nabíjí		FV nenabíjí
	Zátěž zapnuta		Zátěž vypnuta







- Rozhraní LCD displeje

Položka	LCD displej	Definice
FV	→ 64.4v	FV napětí
	→ 3.3 A	FV proud
	→ 0.2 kW	FV výkon
	→ 0.6 kWh	Celkový vygenerovaný výkon FV
Baterie	→ 24.0v	Napětí baterie

	 → 11.1 A	Proud baterie
	 → 35.0 %	Kapacita baterie
	 → 25.0 °C	Teplota baterie
DC zatížení	 → 25.3 V	Napětí DC zátěže
	 → 4.9 A	Proud DC zátěže
	 → 0.1 kW	Výkon DC zátěže
	 → 0.1 kWh	Celková spotřeba DC zátěže
AC zatížení	 → 219.9 V	Napětí AC zátěže
	 → 1.7 A	Proud AC zátěže
	 → 0.3 kW	Výkon AC zátěže
	 → 0.3 kWh	Celková spotřeba AC zátěže
	 → 50.0 Hz	Výstupní frekvence AC výstupu

9. Chybové kódy

- Chybové kódy solárního regulátoru

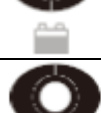
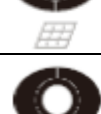
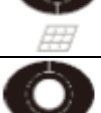
Kontrolka	Barva	Stav	LCD displej	Kód
	Zelená	Rychle bliká	Err ▲ 1001	Přepětí baterie
	Oranžová	Svítlí trvale	—	Podpětí baterie
	Červená	Svítlí trvale	Err ▲ 1002	Přílišné vybití baterie
	Červená	Pomalé blikání	Err ▲ 1003	Nadměrná teplota baterie
			Err ▲ 1004	Nedostatečná teplota baterie
			Err ▲ 1005	Přehřátí solárního regulátoru
	Oranžová	Rychle bliká	Err ▲ 1006	Chyba systémového napětí
	Zelená	Rychle bliká		
	Zelená	Rychle bliká	Err ▲ 1007	Přepětí FV
	Zelená	Pomalé blikání	Err ▲ 1008	Zkrat zátěže
	Zelená	Pomalé blikání	Err ▲ 1009	Přetížení zátěže

Poznámka: Pokud se napětí baterie rovná napětí pro odpojení (LVD) solárního regulátoru, výstup regulátoru i střídače se vypne.

- Chybové kódy střídače

Kontrolka	Barva	Stav	LCD displej	Kód
	Zelená	Pomalé blikání	Err ▲ 3001	Zkrat na výstupu
			Err ▲ 3002	Přetížení na výstupu
			Err ▲ 3003	Neobvyklé výstupní napětí
			Err ▲ 3004	Přepětí na sběrnici
			Err ▲ 3005	Přepětí na vstupu
			Err ▲ 3006	Podpětí na vstupu
			Err ▲ 3007	Nadproud na vstupu
			Err ▲ 3008	Přehřátí střídače

10. Specifikace

Položka	MT75	
Kompatibilní produkty	Solární regulátor	Řada XTRA-N / řada TRIRON / řada Tracer-AN / řada Tracer-BN Poznámka: Požadované kabely pro výše uvedené produkty jsou dodávány s MT75.
		Řada iTracer-AD / iTracer-ND Poznámka: Požadované kabely pro výše uvedené produkty nejsou součástí dodávky.
	AC Střídač	Výkonové řady (1 kW nebo vyšší, vhodné pro aplikaci 1/3) / řada IPower-Plus / řada NPower / řada SHI
Napájecí napětí	5 VDC	
Metody napájení	Komunikační port solárního regulátoru. Komunikační port střídače	
Zorný úhel LCD	12 hodin	
Podsvícení LCD	Ano	
Způsoby instalace	Instalace na stěnu nebo na povrch	

Vlastní spotřeba	14 mA / 5 V (bez podsvícení) 26 mA / 5 V (s podsvícením)
Pracovní teplota	-20 °C~+65 °C
Skladovací teplota	-20 °C~+80 °C
Rozměry	193 X 94,6 X 48 mm (se základnou) 193 X 85,2 X 23 mm (bez základny)
Montážní velikost	175x50 mm (se základnou) 176 mm (bez základny)
Velikost montážního otvoru	Φ 5 mm (se základnou) Φ 4,3 mm (bez základny)
Čistá hmotnost	0,29 kg (se základnou) 0,22 kg (bez základny)

11. Rozměry

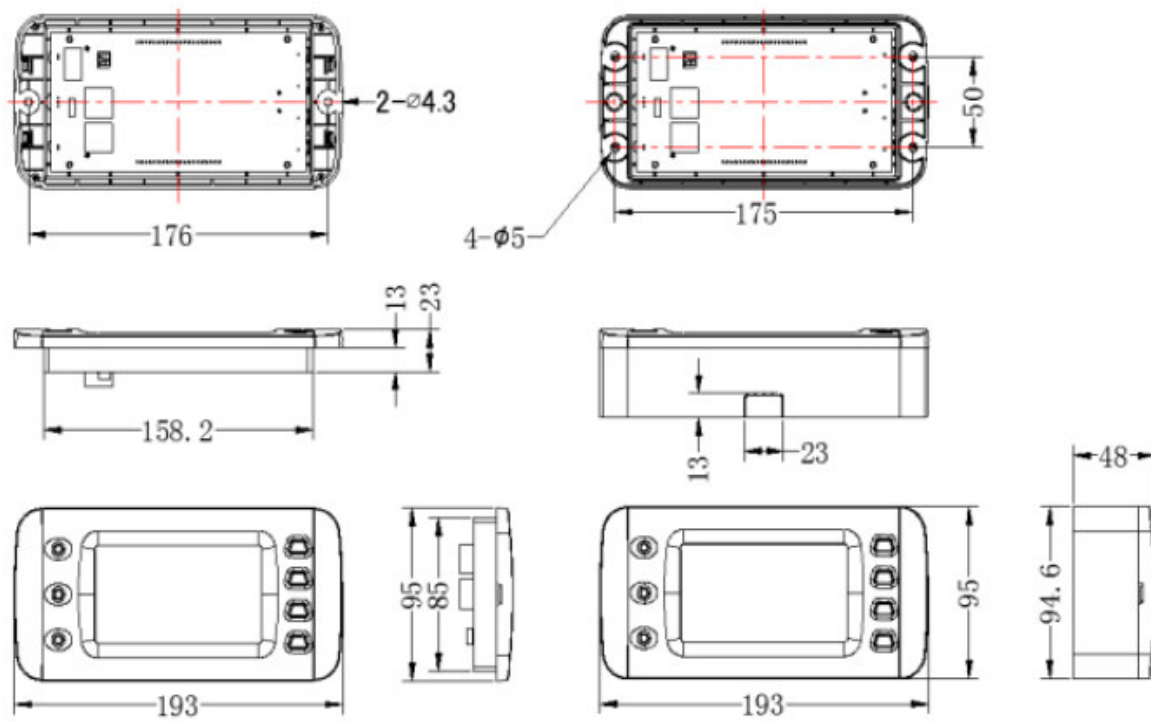

12. Doporučené aplikace

12.1 Aplikace Standard

1) Výhody

MT75 monitoruje současně provozní stav a chybové kódy solárního regulátoru a střídače, ovládá také zátěž AC výstupu střídače a výstup DC zátěže regulátoru přímo jedním tlačítkem.

2) Schéma připojení

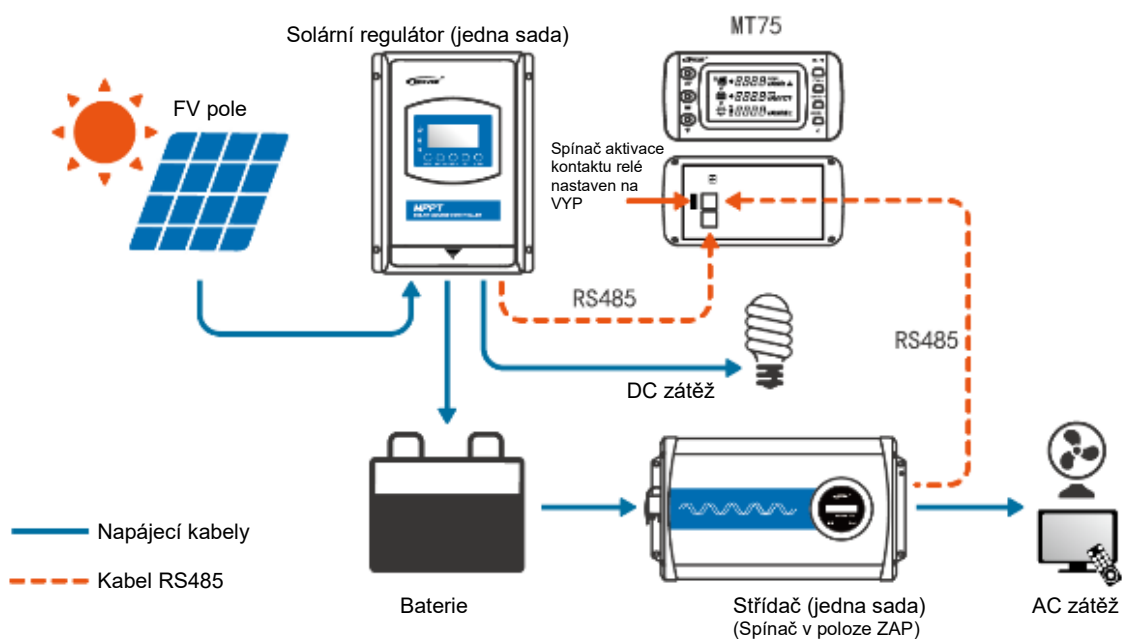

Č.	Položka	Číslo
1	Solární regulátor	1 ks
2	Střídač	1 ks
3	Displej MT75	1 ks
4	Kabel RS485	2 ks
5	FV, baterie, AC zátěž, DC zátěž	Podle skutečných potřeb

3) Činnost

1. Připojte dva komunikační porty MT75 k solárnímu regulátoru a střídači.
2. Spínač aktivace kontaktu relé MT75 přepněte do stavu VYP.
3. Spínač střídače musí být nastaven do stavu ZAP.
4. Tlačítko zapnutí/vypnutí zátěže MT75 přímo ovládá výstup AC a DC zátěže.

12.2 Aplikace Upgrade

1) Výhody

MT75 monitoruje současně provozní stav a chybové kódy solárního regulátoru a střídače. Tlačítko ZAP/VYP zátěže řídí zapnutí nebo vypnutí střídače, což může účinně snížit ztrátu na střídači a prodloužit životnost systému.

2) Schéma připojení

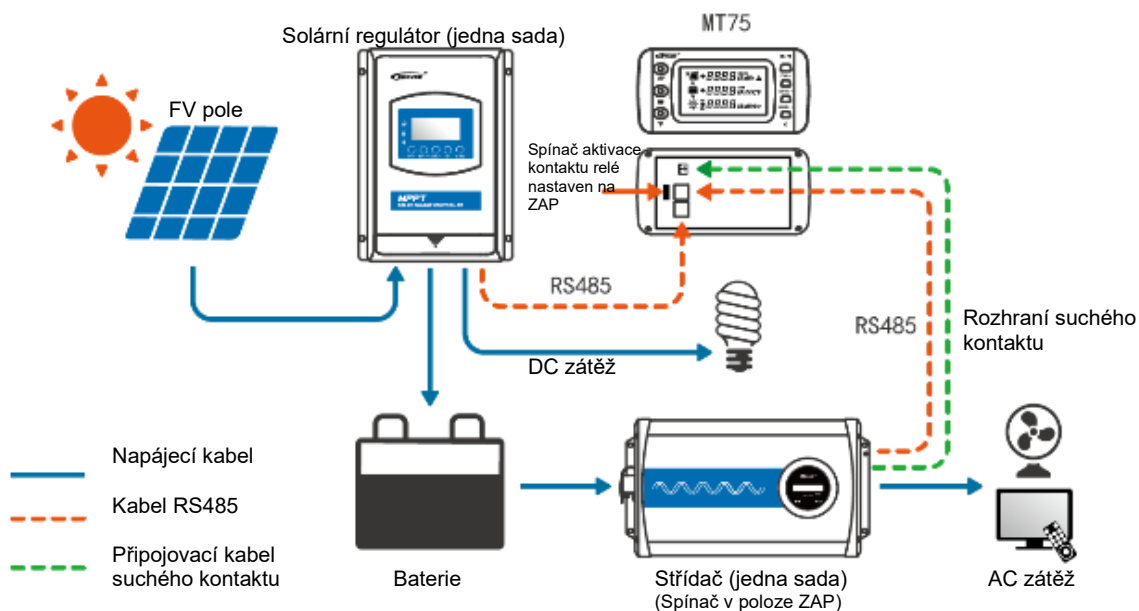

Č.	Položka	Číslo
1	Solární regulátor	1 ks
2	Střídač	1 ks

3	MT75	1 ks
4	Kabel RS485	2 ks
5	Připojovací kabel kontaktu relé	1 ks
6	FV, baterie, AC zatížení, DC zatížení	Podle skutečných potřeb

3) Činnost

1. Připojte dva komunikační porty MT75 k solárnímu regulátoru a střídači.
2. Připojte rozhraní kontaktu relé MT75 k portu externího spínače střídače.
3. Spínač aktivace kontaktu relé MT75 přepněte do stavu ZAP.
4. Spínač střídače nastavte do stavu VYP.
5. Tlačítko zapnutí/vypnutí zátěže MT75 ovládá dálkově zapnutí nebo vypnutí střídače.

12.3 Aplikace Advanced

1) Výhody

S modulem RS485-1M2S může MT75 nejen monitorovat provozní stav solárního regulátoru a střídače, ale také se může připojit k externímu WiFi modulu, Bluetooth modulu nebo PC. Nastavení parametrů a monitorování provozního stavu lze pomocí aplikace v telefonu nebo v počítači. MT75 může také v této aplikaci ovládat výstup střídavé a stejnosměrné zátěže jedním tlačítkem.

2) Schéma připojení

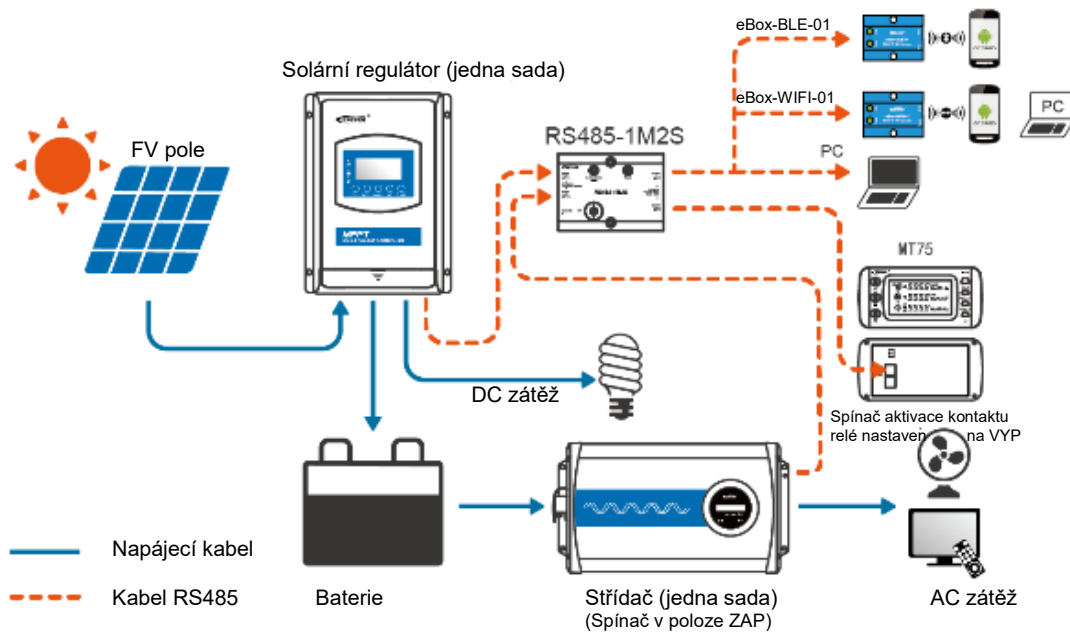

Č.	Položka	Číslo
1	Solární regulátor	1 ks
2	Střídač	1 ks
3	MT75	1 ks
4	Modul RS485-1M2S	1 ks
5	Kom. kabel WiFi, BT modulu nebo PC	1 ks
6	Mobilní telefon nebo PC	1 ks
7	Kabel RS485	4 ks
8	FV, baterie, AC zátěž, DC zátěž	Podle skutečných potřeb

3) Činnost

1. Připojte hlavní port RS485-1M2S k solárnímu regulátoru a střídači.

2. Připojte pomocný port RS485-1M2S k MT75 a kom. kabelu WiFi/BT/PC.
3. Spínač aktivace kontaktu relé MT75 přepněte do stavu VYP.
4. Spínač střídače musí být nastaven do stavu ZAP.
5. Nastavte parametry nebo sledujte provozní stav solárního regulátoru a střídače pomocí aplikace v telefonu nebo v počítači.
6. Tlačítko zapnutí/vypnutí zátěže MT75 přímo ovládá výstup AC a DC zátěže.

12.4 Aplikace Pro

1) Výhody

S modulem RS485-1M2S může MT75 nejen monitorovat provozní stav solárního regulátoru a střídače, ale také se může připojit k externímu WiFi modulu, Bluetooth modulu nebo PC. Nastavení parametrů a monitorování provozního stavu lze pomocí aplikace v telefonu nebo v počítači. MT75 může také dálkově ovládat zapnutí nebo vypnutí střídače, což efektivně prodlužuje životnost systému.

2) Schéma připojení

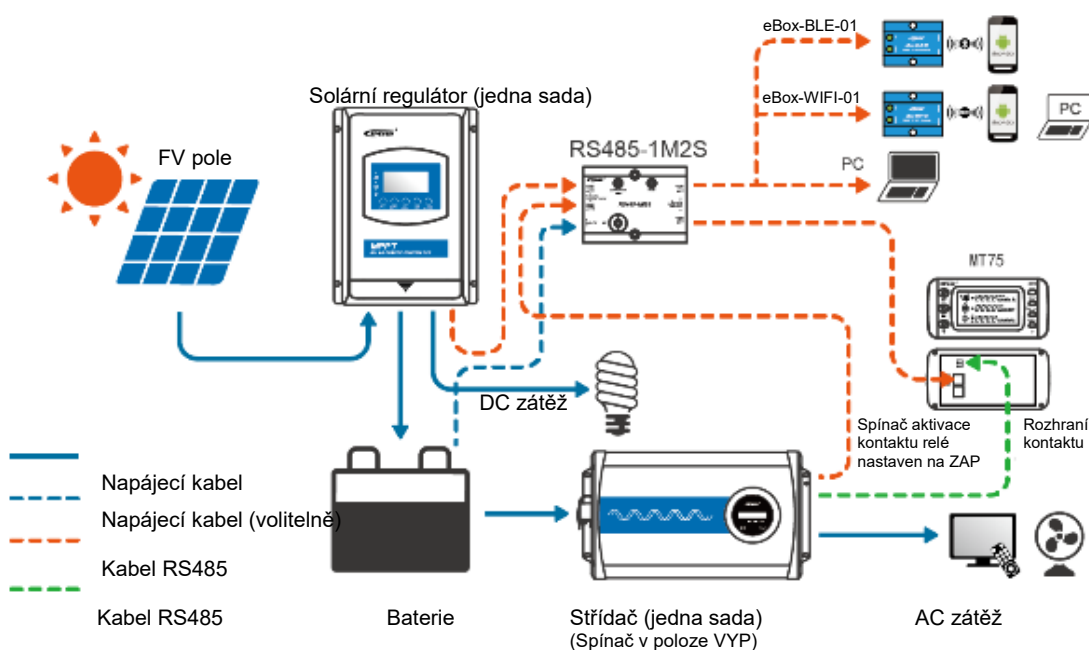

Č.	Položka	Číslo
1	Solární regulátor	1 ks
2	Střídač	1 ks
3	MT75	1 ks
4	Modul RS485-1M2S	1 ks
5	Kom. kabel WiFi, BT modulu nebo PC	1 ks
6	Mobilní telefon nebo PC	1 ks
7	Kabel RS485	4 ks
8	Připojovací kabel kontaktu relé	1 ks
9	Napájecí kabel	1 ks
10	FV, baterie, AC zátěž, DC zátěž	Podle skutečných potřeb

3) Činnost

1. Připojte hlavní port RS485-1M2S k solárnímu regulátoru a střídači.
2. Připojte pomocný port RS485-1M2S k MT75 a kom. kabelu WiFi/BT/PC.
3. Připojte rozhraní kontaktu relé MT75 k portu externího spínače střídače.
4. Spínač aktivace kontaktu relé MT75 přepněte do stavu ZAP.
5. Spínač střídače nastavte do stavu VYP.
6. Nastavte parametry nebo sledujte provozní stav solárního regulátoru a střídače pomocí aplikace v telefonu nebo v počítači.
7. Tlačítko zapnutí/vypnutí zátěže MT75 ovládá dálkově zapnutí nebo vypnutí střídače.

Dovozce:

Neosolar, spol. s r.o.
Pávovská 5456/27a
586 01 Jihlava
Česká republika
Tel.: +420 567 313 652
E-mail: info@neosolar.cz



Výrobce:

HUIZHOU EPEVER TECHNOLOGY CO., LTD.
No.103, Dongxing Rd, Chenjiang Street
Zhongkai High-tech Zone
Huizhou
Čína
Tel:+86-752-3889706