



Uživatelský manuál

Řada PEFS-24V-CN

OBSAH

Návod k použití ovladače RSD (DC 24V)

1. Rozsah a Obecné	1
2 Důležitá bezpečnostní opatření	1
3 Úvod	1
4 Instalace a připojení	2
5 Technická specifikace	5
6 Odstraňování problémů	6
7 Poprodejní servis a záruka	6
8 Kontaktujte nás	6

1 Rozsah a Obecné

Tato příručka platí pouze pro produkt řady PEFS-24V-CN.

Verze	datum	Poznámka	Kapitola
V1.0	2021-10-15	První vydání	-
V2.0	2022-04-20	Obsah upraven	4 Instalace a připojení/ 5 Technická specifikace
V3.0	2022-06-02	Obsah upraven	3 Úvod 4 Instalace a připojení/ 5 Technická specifikace

2 Důležitá bezpečnostní opatření

2.1 Vyloučení odpovědnosti

PROJOY nepřebírá žádnou odpovědnost za jakékoli ztráty, zejména za poškození obvodu, vyplývající z jakéhokoli porušení specifikací doporučených a uvedených v této specifikaci. PROJOY nepřebírá žádnou odpovědnost za poškození produktu způsobené údržbou, nesprávným používáním, špatnou instalací nebo nesprávným návrhem systému produktu nekvalifikovaným personálem.

2.2 Bezpečnostní pokyny:

- 1) PEFS je elektrický výrobek, který by měl instalovat kvalifikovaní lidé.
- 2) Při provádění údržby vypněte DC izolátor / vypínač 3)

Nesprávné zapojení může způsobit selhání PEFS-24V-CN.

3 Úvod

Ovladač s napájecím zdrojem

PEFS-24V-C60

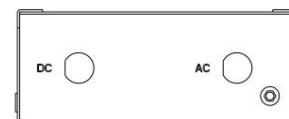
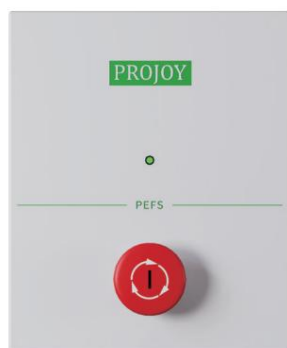

PEFS-24V-C180

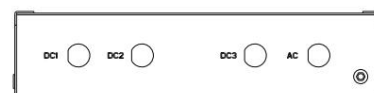
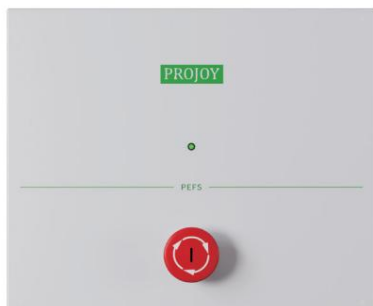

Ovladač bez napájecího zdroje

PEFS-24V-C480

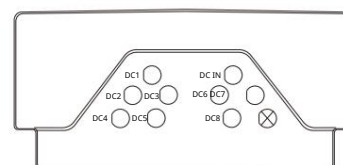

4 Instalace a připojení

1) Otevřete krabici, vyjměte PEF5-24V-CN a díly, přečtěte si tento návod.

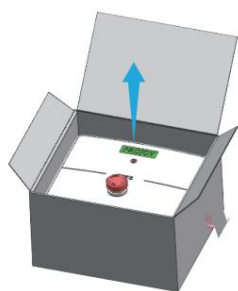

Produkt



Kabel

* 2*0,8mm² -žilový
drát 20/30/100m Volitelně

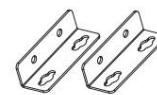

Spony ve tvaru L



Manuál

* Poskytuje typ PEF5-24V-C60/C180

2) Připravte si materiály a nástroje.



rozpínací šroub



ST4,8×38

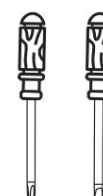

křížový/přímý šroubovák

3) Instalační režimy PEFS-24V-CN jsou rozděleny do následujících dvou situací.

Ovladač s napájecím zdrojem (Vezměte si například PEFS-24V-C60)

a) Vyrovnajte kulatý otvor kalpu ve tvaru L s kulatým otvorem krabičky a upevněte je šrouby.



b) Namontujte regulátor na vhodné místo skrz otvor ve tvaru tykve.

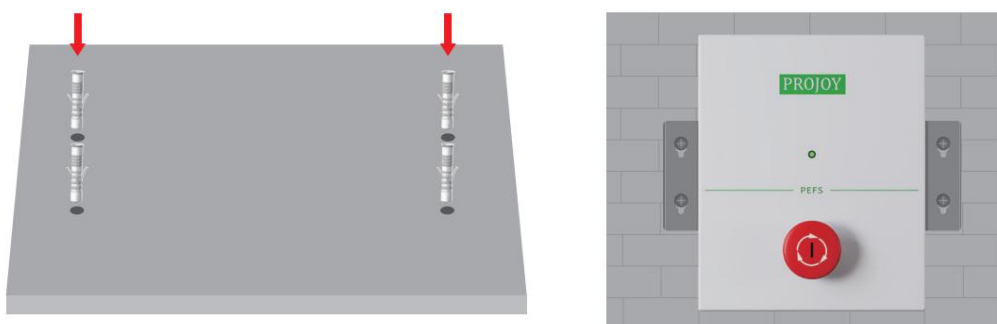

místo instalace (např. zed)

c) Žít.

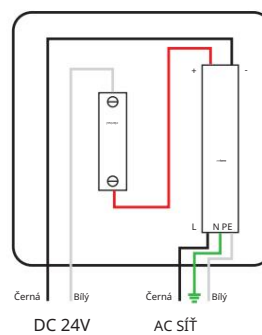

Ovladač bez napájecího zdroje (PEFS-24V-C480)

a) Vytáhněte spony na obě strany.

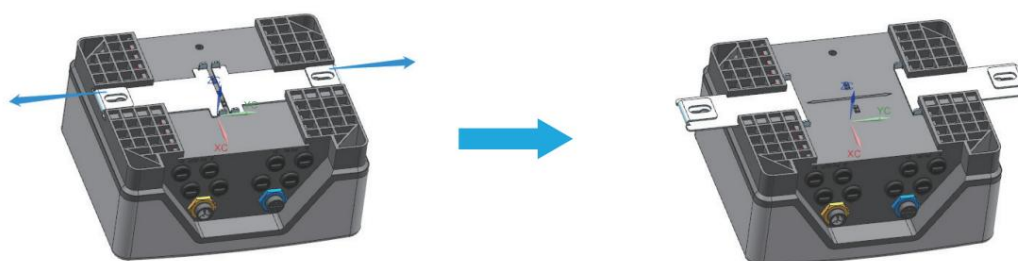

b) Namontujte ovladač na stěnu



Instalace (např. na stěnu)

c) Elektroinstalace

Model PEFS-24V-C480 potřebuje k zapnutí externí napájecí zdroj

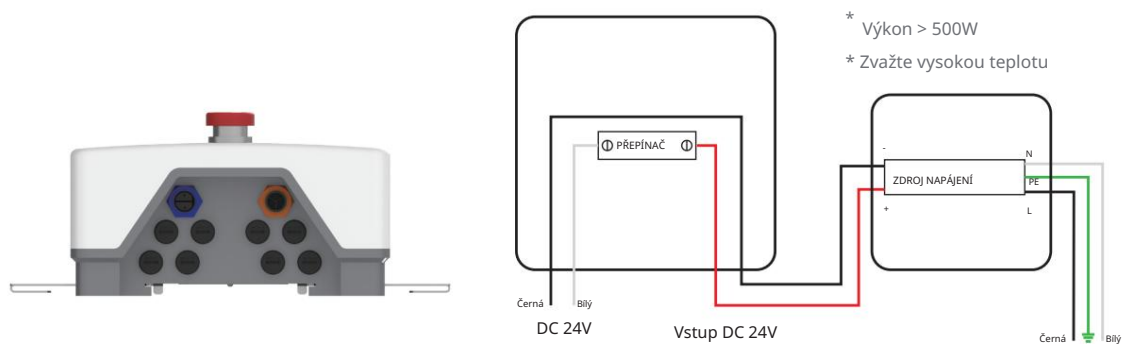

4) Paralelní připojení více ovládacích boxů

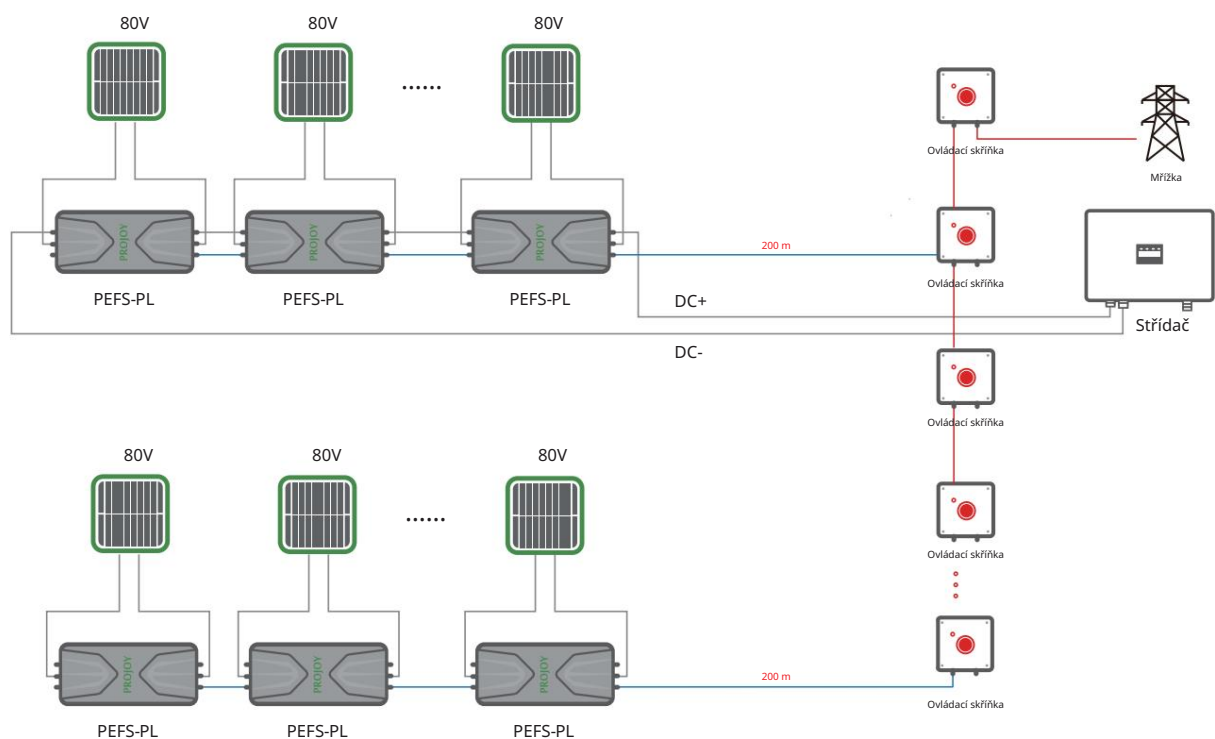

5 Technická specifikace

Ovládací skříňka s napájecím zdrojem

Model	PEFS-24V-C60	PEFS-24V-C180
Rozsah provozního střídavého napětí	100 V-240 V	
Normální frekvence	50/60 Hz	
Výstupní napětí	24V DC	
Výstup Current / Power	2.2A /50W	3*2.2 ^A (3 Channels)/160W
Velikost ovládacího kabelu 24Vdc	0,823 mm ² / 18 AWG	
Délka ovládacího kabelu 24Vdc Se standardními konektory	20 m / 30 m / 100 m	
Náhradní koncové konektory	Ano	
Maximálně PEFS-PL80S-11	60 jednotek	3*60 jednotky
Maximálně PEFS-PL80S-21	30 jednotek	3*30 jednotky
Rozměry (mm)	155*188*63	265*218*63
Zámek	Volitelné (IP54)	
Rozsah provozních teplot	-30°C ~ +70°C (50 °C No degradation)	
Třída ochrany	IP65	
Montáž	Nástěnná	
Maximální vzdálenost (Poslední RSD do řadiče)	200 m	

Ovládací skříňka bez napájení

Model	PEFS-24V-C480	
Rozsah provozního střídavého napětí	100 V-240 V	
Normální frekvence	50/60 Hz	
Výstupní napětí	24V DC	
Výstupní proud	8*2.2A (8 Channels)	
Velikost ovládacího kabelu 24Vdc	0,823 mm ² / 18 AWG	
Délka ovládacího kabelu 24Vdc Se standardními konektory	20 m / 30 m / 100 m	
Náhradní koncové konektory	Ano	
Maximální PEFS-PL80S-11 / na řetězec	8*60 jednotek	
Maximální PEFS-PL80S-21 / na řetězec	8*30 jednotek	
Rozměry (mm)	210*175*105	
Zámek	Volitelný	
Rozsah provozních teplot	-30°C ~ +70°C (50 °C No degradation)	
Třída ochrany	IP65	
Montáž	Nástěnná	
Maximální vzdálenost (Poslední RSD do řadiče)	200 m	
External Power Source Requirements	Výstupní proud	≥20A / 500W
	Maximálně PEFS-PL80S-11	480 jednotek
	Maximálně PEFS-PL80S-21	240 jednotek

6 Odstraňování problémů

Problém	Možná příčina	Možné řešení	
Napětí struny klesne na 0V	Bez síťového napájení	Zkontrolujte napájení střídavým proudem	
	(LED nesvítil)	Zkontrolujte pojistku	
	Porucha napájení PEFS-24V-CN		Zkontrolujte síťové napětí mezi svorkami označenými L&N
			Zkontrolujte koncové napětí RSD mezi svorkami označenými + a -
	Kabel odpojen	Zkontrolujte spolehlivost kabeláže	
Špatné zapojení kabelu	Zkontrolujte opravu kabeláže		
Pokles napětí struny	Někde odpojený 24V kabel	Zkontrolujte kabeláž	
	Stejnoseměrný výkon klesá kvůli vysoké teplotě	DC napájení	

7 Poprodejní servis a záruka

7.1 Záruka

Ovladač pro rychlé vypnutí řady Projoy PEFS Module Level: Konstrukce s životností až 25 let, která začíná o 3 měsíce později od data výroby. PROJOY opraví nebo vymění jakoukoli vadnou jednotku, která je poškozená nebo nemůže normálně fungovat kvůli problému s kvalitou produktu. Pro závady způsobené z následujících důvodů však společnost PROJOY provede servis za poplatek i v rámci záruky.

- 1) Nevhodné použití nebo instalace, vlastní úpravy nebo nesprávná údržba atd.;
- 2) Nad rámec předepsaného rozsahu použití;
- 3) Zemětřesení, požáry, údery blesku, abnormální napětí, jiné přírodní katastrofy a sekundární katastrofy atd.
- 4) Za jakoukoli ztrátu způsobenou nevhodným použitím mimo rozsah definovaný v této příručce společnost Projoy nenese odpovědnost

7.2 Poprodejní servis

Obratě se na místní distributory společnosti Projoy ohledně poprodejního servisu

1. Nad rámec záruční doby; 2. Žádná platná karta zajištění kvality a sériové číslo produktu;
3. poškození při přepravě;
4. Nesprávné použití, obsluha a úprava;
5. Provoz v prostředí, které přesahuje specifikaci v této příručce; 6. Jakákoli instalace a použití nad rámec stanovený v příslušných mezinárodních normách; 7. Škody způsobené abnormálními přírodními katastrofami (zemětřesení, požár, povodeň atd.).

8 Kontaktujte nás

Projoy Electric Co., Ltd.

Sdělte: +86-512-6878 6489

Web: <https://en.projoy-electric.com/>

Přidat: 2nd Floor, Building 3, No. 2266, Taiyang Road, Xiangcheng District, Suzhou